

MINI-17 Marindieselmotor

16 hk 2 cylindrar Mitsubishi basmotor

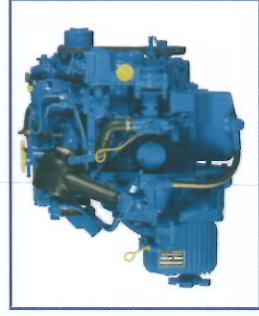
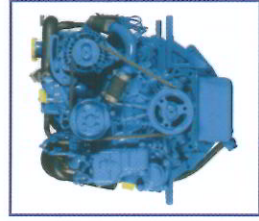

Lätt och kompakt

En förfinaad konstruktion gör motorn kraftfull och kompakt, med ett idealt vikt/prestanda, förhållande. Detta gör motorn lämplig för installation i många olika typer av båtar.

Robust och tillförlitlig

Cylinderblocket och topplocket är tillverkat i högresistent gjutjärn och har ett väkrets kylsystem specialkonstruerat för marint bruk som garanterar maximal livslängd.

Uppfyller nya miljökrav

Modern teknik möjliggör låga avgasemissioner och gör att motorn uppfyller EU:s Fritidsbåtsdirektiv 2003/44/EC gällande miljöpåverkan.

Enkelt underhåll och lång livslängd

Placeringen av motorns service punkter underlättar åtkomst och service i ett trångt motorrum samt borgan för lång livslängd.

Dimensioner (mm)

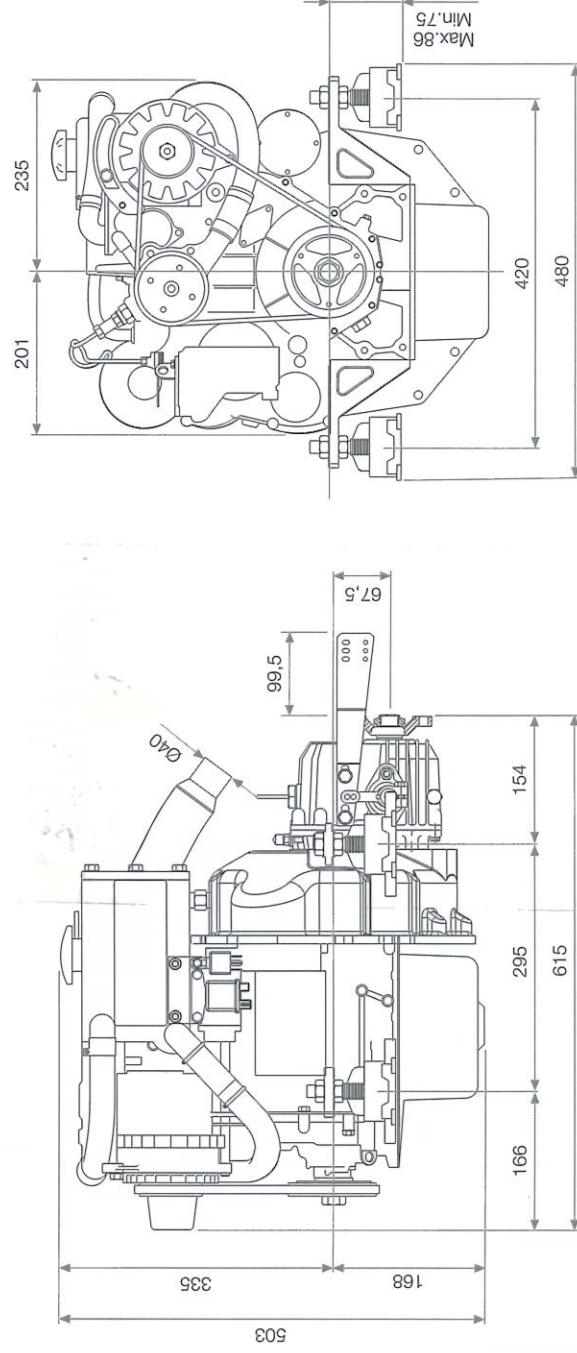

Moment kurva

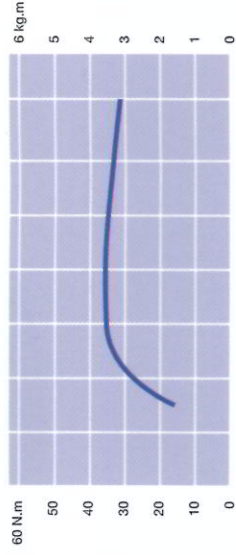

Effektkurva

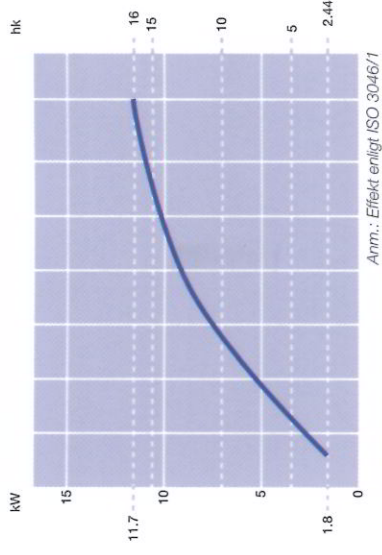

Bränsleförbrukning

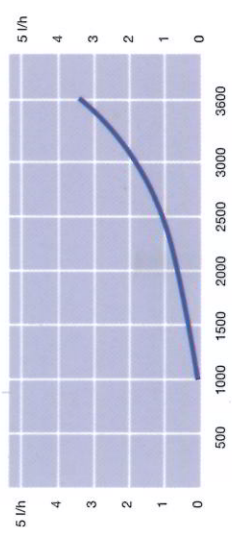

Instrumentpanel (standard)

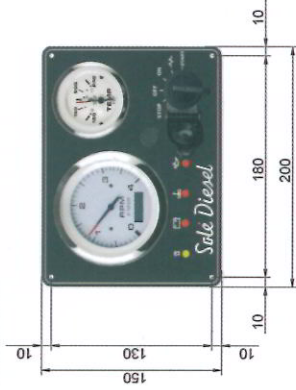

Inkluderar:

- Instrumentpanel med varvräknare
- Timräknare
- Varningslampa för laddning
- Temperaturmätare
- Akustisk och visuell varning för oljetryck och vattentemp
- Startnyckel

(tillval)



Inkluderar (utöver standard):

- Voltmätare
 - Oljetrycksmätare
- Dimensioner:
150x250 mm

Tekniska data

Motorstyr	Diesel, 4-takt
Antal cylindrar	2 st (rak)
Cylinder diameter x slaglängd	76 x 70
Cylindervolym (cm ³)	635
Kompressionsförhållande	23:1
Max. effekt (fritidsbåt)	16 hk (11.7 kW)
Kontinuerlig effekt (arbetsbåt)	14.4 hk (10.5 kW)
Max. varvtal	3.600
Insprutningssystem	Vrivelkammare
Kylsystem	Färskvattenkyllning med värmeväxlare
Elsystem	12V, startmotor 1,2 kW Generator 40 A
Max. installationsvinkel	20° kontinuerlig / 25° intermittent
Sjövattenslang diameter	20 mm
Bränsleslang tillförsel diameter	6 mm
Bränsleslang retur diameter	5 mm

Backslagsmodell	TMC-40	TTMC 35 A2
Tillverkare	Twin Disc TechnoDrive	Kanzaki
Typ	Mekaniskt	Mekaniskt
Axellutning	–	7°
Utväxling (fritidsbåt)	2:1 - 2.6:1	2.33:1
Utväxling (arbetsbåt)	2:1 - 2.6:1	2.33:1
Motorvikt inklusive backslag	95 kg	99 kg

Standardutrustning:

- Elstart, generator, elektrisk stoppanordning och kablage anslutet till motorn
- Instrumentpanel
- Kabelstock 3m
- Flexibla motorkuddar
- Handpump för oljebyte
- Instruktionsbok och reservdelskatalog

Extra utrustning:

- Sjövattenintag med kran
 - Sjövattenfilter
 - Bränslefilter med vattenavskiljare
 - Manöverreglage
 - Propelleraxel
 - Hylsrör
 - Propeller
 - Avgassystem
- Avgassystem
 - Främre remskiva
 - Extra instrumentpanel
 - Klämkoppling



Solé, S.A.
Ctra. de Martorell a Gelida, km. 2
08760 Martorell - Barcelona
Spanien
www.solediesel.com
sole@solediesel.com



Diesel Power Sweden AB
Södra Långebergsgatan 26 B
SE-421 32 Västra Frölunda
Tel: 031-748 62 00
Email: info@dieselpowersweden.se
www.dieselpowersweden.se

Solé, S.A. strävar efter att kontinuerligt förbättra sina produkter. Därför är utseende, specifikation, storlek och andra tekniska parametrar, som anges i detta produktblad, inte bindande och avsevär kan eventuellt förändras utan att leverera produkten. Förändringar kan genomföras utan att föregås av ny information.



AGRETIADO POR ENAC