

Modificar bisagra  
de serie de NSYCRN33150

BOX 60900208.1

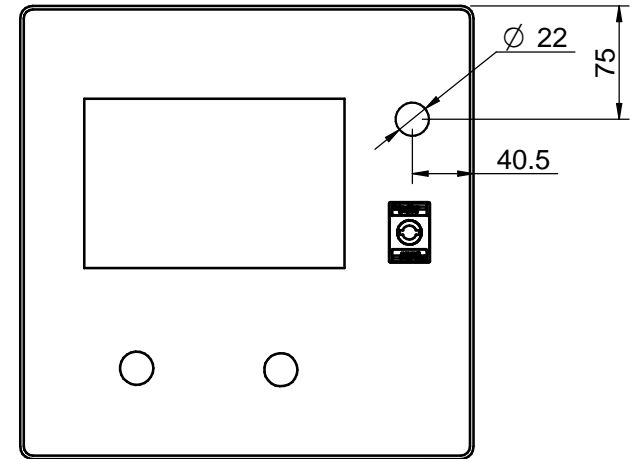

Medidas Nominales (mm)	100	KIT ARMARIO IP65 CO 11 24V				
	30	KIT BOX IP65 CO 11 24V				
6	MATERIAL	ACABADO	TRATAMIENTO	PRESENTACION	ESCALA	
0	DIBUJADO	VERIFICADO	GRADO PRECISION	FECHA CREACION	ULTIMA REVISION	
Grado de Precisión DIN-7168	Fino	RUBEN D.	BASTO	26/09/2022	./.	
	Medio	VICTORG		62900283		
	Bastio					

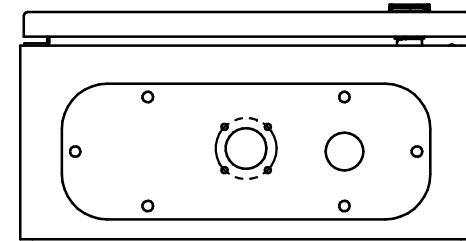
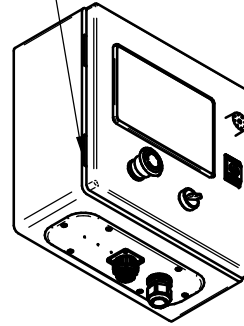
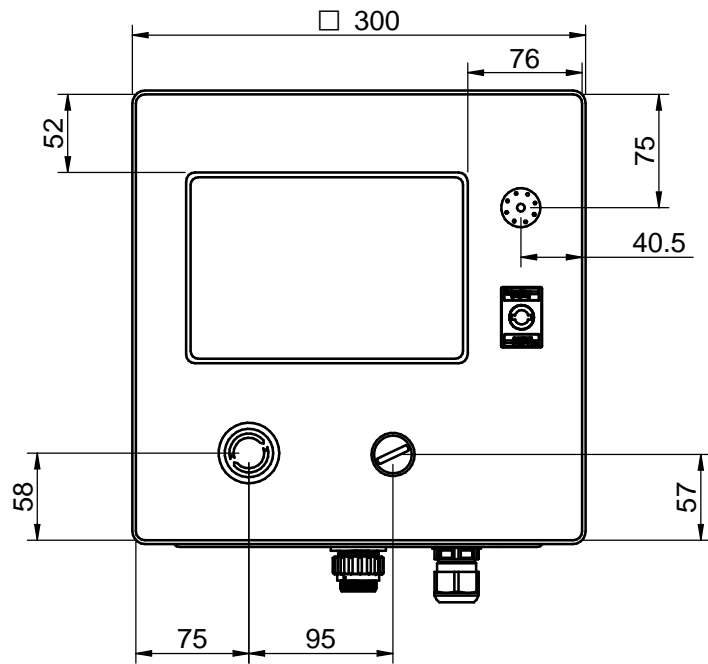
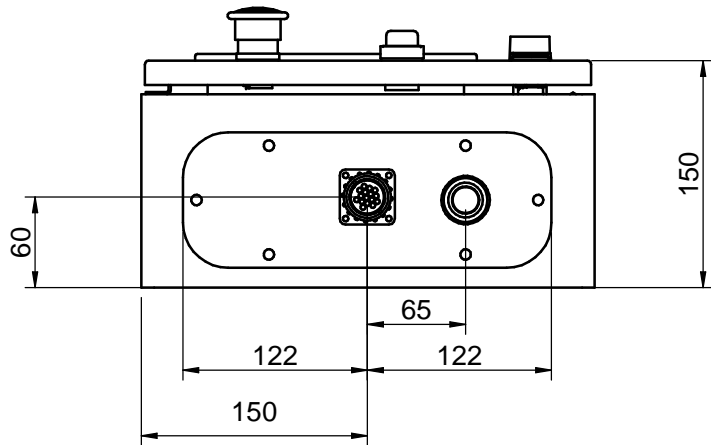
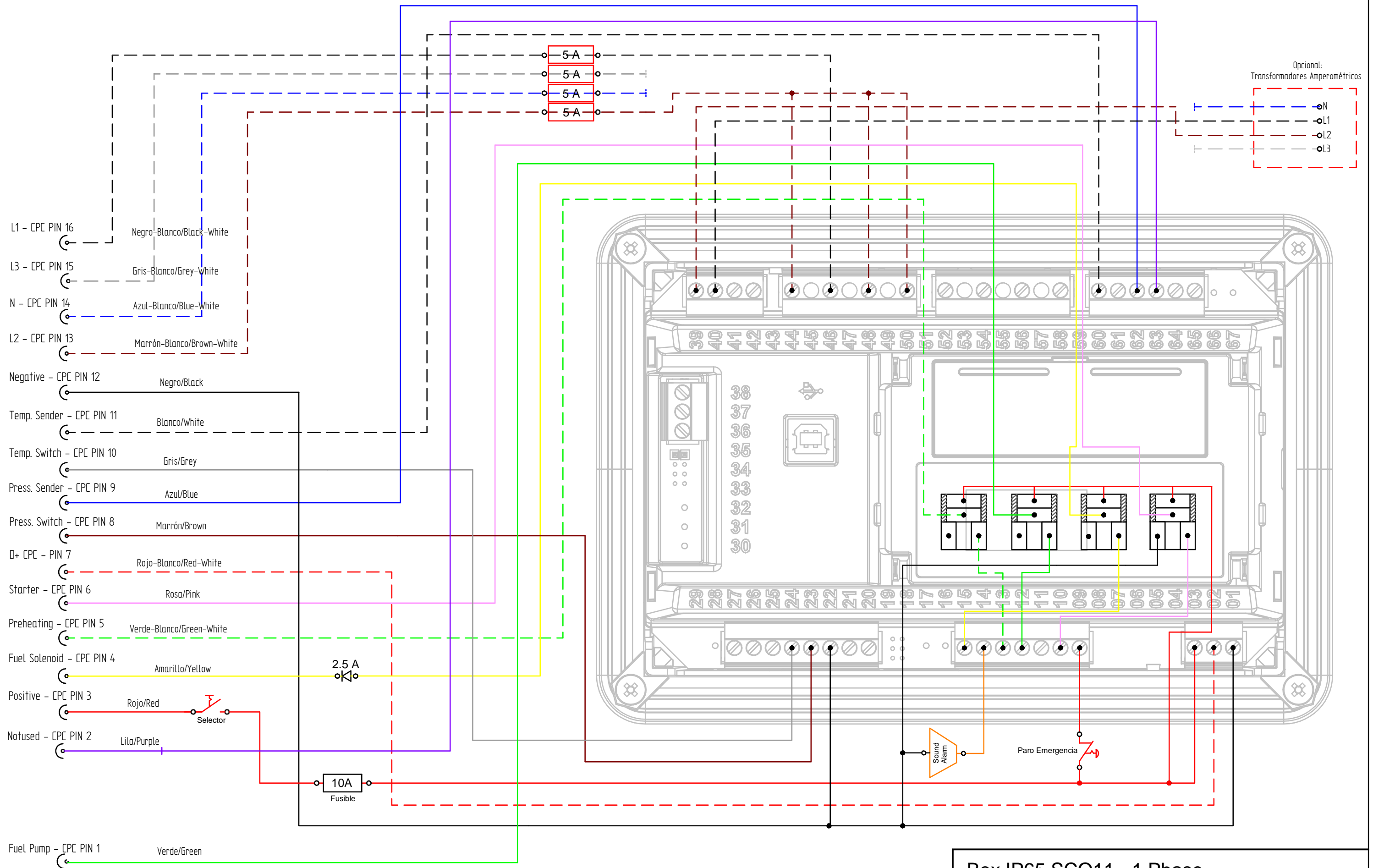

**Revisión A**

1. Se ha cambiado el cable amarillo de la BO2 a la BO6
2. Se ha conectado el cable lila que estaba desconectado, a la T63 (BI4) (Paro de emergencia)
3. Se ha cambiado los cables azules de tensión y corriente por los marrones (Bi-Fase)

Box IP65 SCO11 - 1 Phase				
DIBUJADO MARC G.	VERIFICADO RUBEN D.	FECHA CREACIÓN 31/05/2022	ÚLTIMA REVISIÓN 15/09/2022	PÁGINA
 <b>SOLÉ, S.A.</b>		-	A	1 de 2

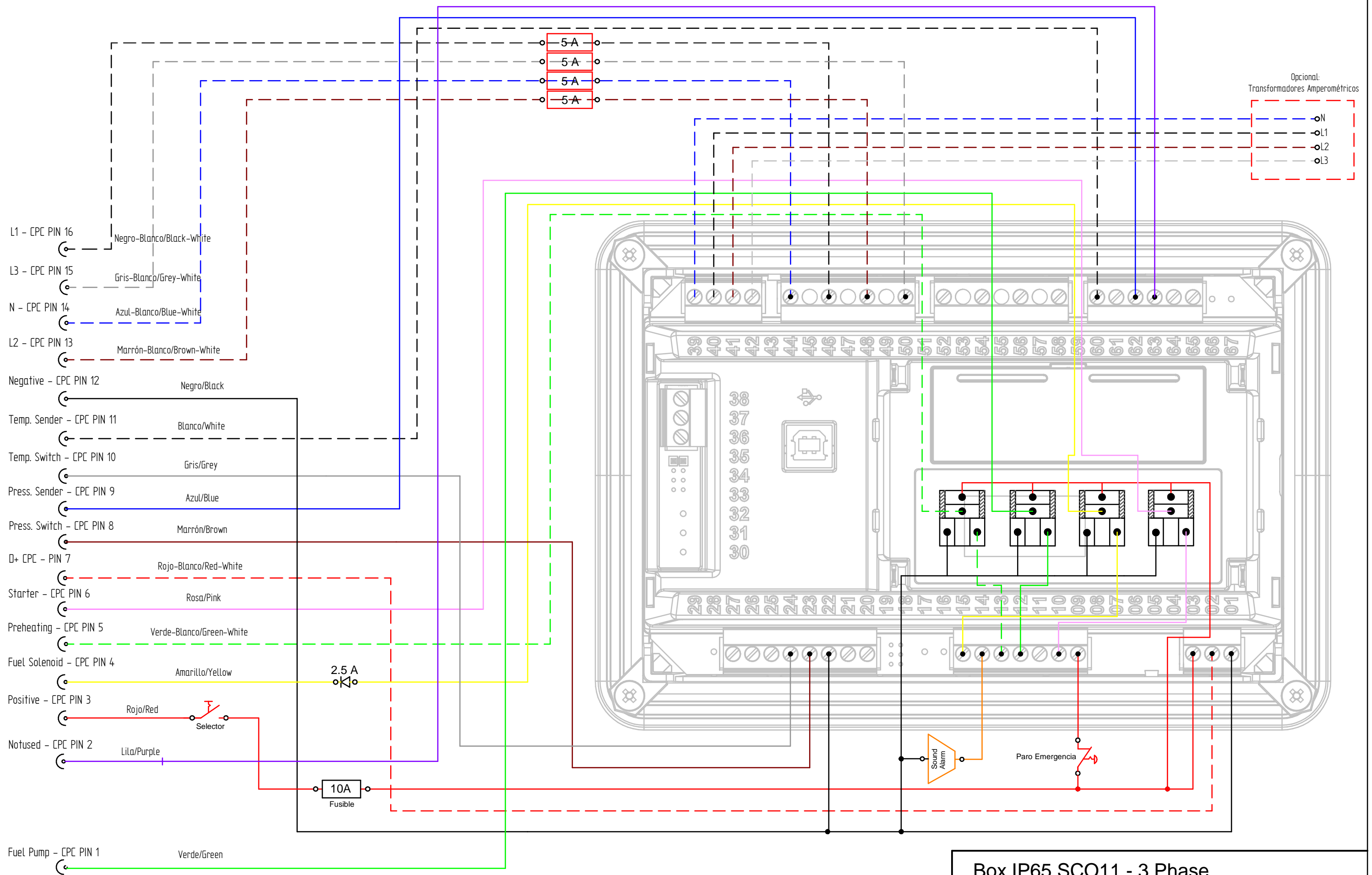

**Revisión A**

1. Se ha cambiado el cable amarillo de la BO2 a la BO6
2. Se ha conectado el cable lila que estaba desconectado, a la T63 (BI4) (Paro de emergencia)

**Box IP65 SCO11 - 3 Phase**

DIBUJADO	VERIFICADO	FECHA CREACIÓN	ÚLTIMA REVISIÓN	PÁGINA
MARC G.	RUBEN D.	31/05/2022	15/09/2022	1
 <b>SOLE, S.A.</b>			-	A